

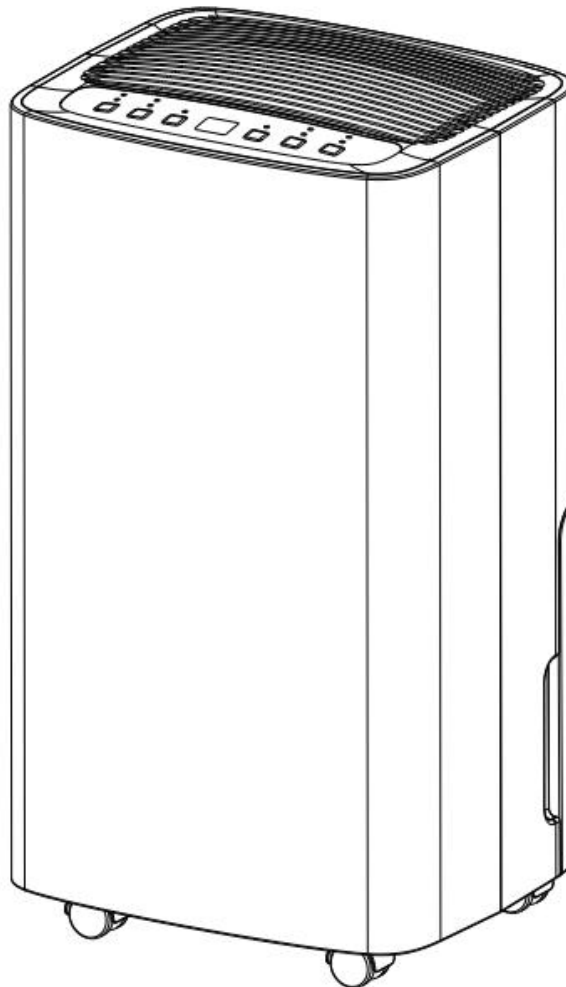

ΟΔΗΓΙΕΣ ΧΡΗΣΗΣ ΑΦΥΓΡΑΝΤΗΡΑ HUMIFIX ECON PURE



Το φυλλάδιο περιέχει σημαντικές οδηγίες για σωστή λειτουργία.
Παρακαλούμε φυλάξτε το για μελλοντική αναφορά.

Σας ευχαριστούμε για την αγορά του αφυγραντήρα. Παρακαλούμε διαβάστε με προσοχή αυτό το φυλλάδιο οδηγιών χρήσης πριν θέσετε σε λειτουργία τον αφυγραντήρα σας. Για οποιαδήποτε επιπλέον τεχνική πληροφορία παρακαλούμε επικοινωνήστε με ένα εξουσιοδοτημένο κέντρο επισκευής.

ΠΕΡΙΕΧΟΜΕΝΑ

1. ΠΡΙΝ ΤΗΝ ΧΡΗΣΗ	- 3 -
2. ΟΔΗΓΙΕΣ ΑΣΦΑΛΕΙΑΣ	- 5 -
3. ΠΕΡΙΓΡΑΦΗ ΣΥΣΚΕΥΗΣ	- 10 -
4. ΕΓΚΑΤΑΣΤΑΣΗ	- 12 -
5. ΛΕΙΤΟΥΡΓΙΑ	- 14 -
6. ΣΥΝΤΗΡΗΣΗ	- 19 -
7. ΕΠΙΛΥΣΗ ΠΡΟΒΛΗΜΑΤΩΝ	- 20 -
8. ΠΑΡΟΠΛΙΣΜΟΣ	- 22 -

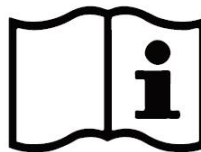
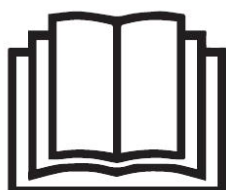

1. ΠΡΙΝ ΤΗΝ ΧΡΗΣΗ





Παρακαλούμε διαβάστε προσεκτικά τις οδηγίες χρήσης πριν θέσετε σε λειτουργία την συσκευή για πρώτη φορά.

1.1 ΠΕΡΙΓΡΑΦΗ ΠΡΟΙΟΝΤΟΣ

Η συσκευή έχει κατασκευαστεί για να αφαιρεί την υπερβολική υγρασία. Η μείωση της σχετικής υγρασίας προστατεύει τα κτίρια και το περιεχόμενό τους από τις δυσμενείς επιπτώσεις της υπερβολικής υγρασίας.

Αυτή η συσκευή χρησιμοποιεί το οικολογικό ψυκτικό αέριο R290 ως ψυκτικό μέσο. Το R290 δεν έχει επιβλαβή επίδραση στη στιβάδα του όζοντος (ODP), αμελητέα επίδραση στο φαινόμενο του θερμοκηπίου (GWP) και είναι διαθέσιμο σε όλο τον κόσμο. Λόγω των αποτελεσματικών ενεργειακών ιδιοτήτων του, το R290 είναι ιδιαίτερα κατάλληλο ως ψυκτικό μέσο για αυτή την εφαρμογή. Πρέπει να λαμβάνονται υπόψη ειδικές προφυλάξεις λόγω της υψηλής ευφλεκτότητας του ψυκτικού μέσου.

ΣΥΜΒΟΛΑ ΣΥΣΚΕΥΗΣ ΚΑΙ ΟΔΗΓΙΩΝ ΧΡΗΣΗΣ

 warning	Αυτή η συσκευή χρησιμοποιεί εύφλεκτο ψυκτικό. Αν υπάρχει διαρροή ψυκτικού υγρού το οποίο θα εκτεθεί σε εξωτερική πηγή καύσης, υπάρχει κίνδυνος πυρκαγιάς.
	Διαβάστε προσεκτικά το παρόν έγγραφο πριν από την εγκατάσταση και/ή χρήση της συσκευής.
	Ενδέχεται να υπάρχουν συμπληρωματικές πληροφορίες στο εγχειρίδιο χρήσης ή στο εγχειρίδιο εγκατάστασης.
	Το προσωπικό τεχνικής υποστήριξης θα πρέπει να χειρίζεται τη συσκευή τηρώντας τις υποδείξεις του εγχειριδίου εγκατάστασης.

1.2 ΝΑ ΤΗΡΟΥΝΤΑΙ ΠΑΝΤΑ ΟΙ ΑΚΟΛΟΥΘΕΣ ΠΡΟΦΥΛΑΞΕΙΣ ΑΣΦΑΛΕΙΑΣ

Αυτή η συσκευή είναι κατασκευασμένη να χρησιμοποιείται από γνώστες ειδικούς ή εκπαιδευμένους χρήστες από καταστήματα, σε μικρές βιοτεχνίες ή για οικιακή χρήση.

Αυτή η συσκευή μπορεί να χρησιμοποιηθεί από παιδιά μεγαλύτερα των 8 ετών και από άτομα με μειωμένη κινητικότητα, με μειωμένη αντίληψη καθώς και άτομα χωρίς εμπειρία ή γνώση ΜΟΝΟ εφόσον επιβλέπονται από κάποιον υπεύθυνο ή όταν έχουν εκπαιδευθεί για την ασφαλή χρήση της συσκευής και έχουν γνώση των πιθανών κινδύνων από την λάθος χρήση της. Τα παιδιά δεν πρέπει να χρησιμοποιούν τη συσκευή ως παιχνίδι και δεν πρέπει να καθαρίζουν ή να χρησιμοποιούν τη συσκευή μόνο τους εκτός κι αν είναι πάνω από 8 ετών και έχουν τη βοήθεια ενός ενηλίκου.

- Αυτή η συσκευή είναι κατασκευασμένη να λειτουργεί μόνο με R-290(propane) ως καθορισμένο ψυκτικό μέσο.
- Ο βρόχος του ψυκτικού μέσου σφραγίζεται. Μόνο ένας εξειδικευμένος τεχνικός θα πρέπει να προσπαθήσει να το επισκευάσει!
- Μην απελευθερώνετε το ψυκτικό μέσο στην ατμόσφαιρα.
- Το R-290 (προπάνιο) είναι εύφλεκτο και βαρύτερο από τον αέρα.
- Συγκεντρώνεται πρώτα σε χαμηλά σημεία, αλλά μπορεί να κυκλοφορήσει από ανεμιστήρες.
- Εάν υπάρχει διαρροή ή υποψία διαρροής προπανίου μην επιτρέπετε σε οποιονδήποτε μη εξειδικευμένο άτομο να επιχειρήσει πάνω στην συσκευή.
- Να έχετε υπόψη ότι το ψυκτικό μέσο μπορεί να είναι άοσμο.
- Η έλλειψη οσμής δεν αποκλείει διαρροή.
- Εάν διαπιστωθεί διαρροή, εκκενώστε άμεσα τον χώρο απομακρύνοντας τα άτομα, αερίστε τον χώρο και ενημερώστε την πυροσβεστική υπηρεσία για την διαρροή του προπανίου.
- Μην επιτρέψετε σε οποιοδήποτε άτομο να εισέλθει στον χώρο προτού οι εξειδικευμένοι τεχνικοί υποδείξουν πως αυτό είναι ασφαλές.
- Βεβαιωθείτε πως στο περιβάλλον λειτουργίας των συσκευών δεν υπάρχουν αναμμένα τσιγάρα, φλόγες ή άλλες πηγές ανάφλεξης.
- Τα ανταλλακτικά εξαρτήματα είναι ειδικά για χρήση σε συσκευές που περιέχουν προπάνιο. Πρέπει να χρησιμοποιούνται γνήσια ανταλλακτικά εξαρτήματα όμοια με αυτά που αντικαθίστανται.

ΜΗ ΣΥΜΜΟΡΦΩΣΗ ΜΕ ΤΙΣ ΠΑΡΑΠΑΝΩ ΠΡΟΦΥΛΑΞΕΙΣ ΜΠΟΡΟΥΝ ΝΑ ΠΡΟΚΑΛΕΣΟΥΝ ΖΗΜΙΕΣ, ΕΚΡΗΞΗ, ΤΡΑΥΜΑΤΙΣΜΟ Η ΑΚΟΜΑ ΚΑΙ ΘΑΝΑΤΟ.

2. ΟΔΗΓΙΕΣ ΑΣΦΑΛΕΙΑΣ

Η ασφάλεια σας είναι η προτεραιότητά μας!



Διαβάστε προσεκτικά τις οδηγίες χρήσης πριν χρησιμοποιήσετε τον αφυγραντήρα.

2.1 ΠΡΟΦΥΛΑΞΕΙΣ ΚΑΤΑ ΤΗΝ ΧΡΗΣΗ

ΠΡΟΣΟΧΗ- Προκειμένου να μειώσετε το ρίσκο πυρκαγιάς ηλεκτροπληξίας ή βλάβης σε άτομα ή περιουσιακά στοιχεία:

- Αν το καλώδιο τροφοδοσίας έχει υποστεί ζημιά, πρέπει να αντικατασταθεί από τον κατασκευαστή ή κάποιον εξουσιοδοτημένο τεχνικό, προκειμένου να αποφευχθεί ο κίνδυνος.
- Το μεσοσταθμικό επίπεδο θορύβου είναι μικρότερο των 36 dB.
- Η συσκευή πρέπει να βρίσκεται εκτός πρίζας κατά την διάρκεια της συντήρησης.
- Χρησιμοποιείτε πάντα τη συσκευή από μια πηγή ρεύματος ίσης τάσης, συχνότητας και διαβάθμισης όπως υποδεικνύεται στην πινακίδα τύπου του προϊόντος
- Χρησιμοποιείτε πάντα πρίζα με γείωση.
- Η συσκευή πρέπει να βρίσκεται εκτός πρίζας κατά την διάρκεια του καθαρισμού ή όταν δεν χρησιμοποιείται.
- Μην χρησιμοποιείτε την συσκευή με βρεγμένα χέρια για να αποφύγετε εισαγωγή σταγόνων στην συσκευή
- Μην αφήνετε τη συσκευή εκτεθειμένη σε καιρικά φαινόμενα (βροχή, ήλιος, κλπ.)
- Μην αφήνετε τη μονάδα να λειτουργεί χωρίς επιτήρηση. Μην την γέρνετε ή την γυρίζετε ανάποδα.
- Μην την αφαιρείτε από την πρίζα ενώ βρίσκεται σε λειτουργία.
- Μην τραβάτε το καλώδιο τροφοδοσίας ή την ίδια τη συσκευή, για να βγάλετε το βύσμα τροφοδοσίας από το ρεύμα.
- Μην χρησιμοποιείτε επεκτάσεις καλωδίων ή αντάπτορες.
- Μην βάζετε αντικείμενα μέσα στην συσκευή.
- Μην σκαρφάζετε ή κάθεστε πάνω στη συσκευή.
- Μην βάζετε τα δάχτυλά σας ή άλλα αντικείμενα μέσα στις εισόδους και εξόδους αέρα της συσκευής.

- Μην χρησιμοποιείτε την συσκευή σε περίπτωση βλάβης ή κακής λειτουργίας, αν το καλώδιο ή το βύσμα είναι κατεστραμμένα, ή αν έπεσε ή καταστράφηκε με οποιοδήποτε τρόπο.
- Μην χρησιμοποιείτε υγρά ή διαβρωτικά απορρυπαντικά για να καθαρίσετε τη συσκευή
- Διασφαλίστε πως η συσκευή δεν βρίσκεται κοντά σε φωτιά ή άλλα εύφλεκτα ή εκρηκτικά υλικά.
- Πριν την ηλεκτρική σύνδεση της συσκευής βεβαιωθείτε πως τα δεδομένα της πινακίδας αντιστοιχούν σε εκείνα του ηλεκτρικού δικτύου.
- Μην χρησιμοποιείτε μέσα για αν επιταχύνετε την διαδικασία απόψυξης ή για τον καθαρισμό πέραν από αυτά που προτείνονται από τον κατασκευαστή.
- Η συσκευή δεν πρέπει να εγκαθίστανται σε περιβάλλοντα με άλλες συσκευές που βρίσκονται σε συνεχή λειτουργία ή παράγουν ισχυρή πηγή θερμότητας (πχ εστίες με φλόγα ή συσκευές γκαζιού ή ηλεκτρικά θερμαντικά)
- Η συσκευή πρέπει να αποθηκεύεται με τέτοιο τρόπο ώστε να αποφεύγονται μηχανικές βλάβες
- Μην τρυπάτε η ανάβετε φωτιά κοντά ακόμη και μετά τη χρήση.
- Να έχετε υπόψη ότι το ψυκτικό μέσο μπορεί να είναι άοσμο.
- Οι σωληνώσεις πρέπει να προστατεύονται από φυσικές φθορές και να μην εγκαθίστανται η συσκευή σε μη αεριζόμενους χώρους, εάν ο χώρος αυτός είναι μικρότερος από 4m².
- Πρέπει να τηρούνται οι εθνικοί κανονισμοί σχετικά με αέρια.
- Διατηρήστε τις εισόδους/εξόδους αέρα ανοιχτές και μακριά από εμπόδια.
- Η συσκευή πρέπει να αποθηκεύεται σε ένα καλά εξαεριζόμενο δωμάτιο αντίστοιχων διαστάσεων με αυτές που προτείνεται να λειτουργεί.



Οποιοδήποτε άτομο που εργάζεται πάνω ή μέσα σε ένα ψυκτικό κύκλωμα πρέπει να διαθέτει έγκυρο πιστοποιητικό που βεβαιώνει την ικανότητα του ατόμου να χειρίζεται τα ψυκτικά μέσα με ασφάλεια, σύμφωνα με ένα πρότυπο αξιολόγησης αποδεκτό από τον τομέα.



Η συντήρηση θα πρέπει να γίνεται αποκλειστικά όπως συνιστάται από τον κατασκευαστή της συσκευής. Η συντήρηση και οι επισκευές που απαιτούν τη βοήθεια

άλλου εξειδικευμένου προσωπικού πρέπει να διενεργούνται υπό την επίβλεψη προσώπου υπεύθυνου για τη χρήση εύφλεκτων ψυκτικών μέσων.

Εάν δεν καταλαβαίνετε κάτι ή χρειάζεστε βοήθεια παρακαλούμε επικοινωνήστε με το εξουσιοδοτημένο επισκευαστικό κέντρο.

2.2. ΠΡΟΦΥΛΑΞΕΙΣ ΑΣΦΑΛΕΙΑΣ ΣΧΕΤΙΚΑ ΜΕ ΤΗΝ ΣΥΝΤΗΡΗΣΗ

Λάβετε υπόψιν σας τις παρακάτω προφυλάξεις εάν πρόκειται να ασχοληθείτε με την επισκευή ενός αφυγραντή που χρησιμοποιεί ψυκτικό μέσο R290.

2.2.1 Έλεγχοι ασφαλείας

Πριν ξεκινήσετε τις εργασίες σε συστήματα που περιέχουν εύφλεκτα ψυκτικά μέσα, απαιτούνται έλεγχοι ασφαλείας για την ελαχιστοποίηση του κινδύνου ανάφλεξης. Τηρήστε τις ακόλουθες προφυλάξεις για να κάνετε οποιοσδήποτε επιδιορθώσεις στο ψυκτικό σύστημα πριν το χρησιμοποιήσετε.

2.2.2 Εκτέλεση της εργασίας

Η εργασία πρέπει να πραγματοποιείται υπό έλεγχο για να ελαχιστοποιηθεί ο κίνδυνος εύφλεκτων αερίων ή ατμού κατά τη διάρκεια της λειτουργίας.

2.2.3 Περιοχή γενικών εργασιών

Όλοι οι υπάλληλοι συντήρησης και οι λοιποί χειριστές του χώρου εργασίας πρέπει να ενημερωθούν σχετικά με τη φύση της εργασίας που διεξάγεται. Αποφύγετε να εργάζεστε σε στενούς χώρους. Η περιοχή γύρω από την περιοχή εργασίας θα πρέπει να απομονωθεί. Βεβαιωθείτε ότι η περιοχή είναι ασφαλής χάρη στον έλεγχο του εύφλεκτου υλικού.

2.2.4 Έλεγχος της παρουσίας του ψυκτικού μέσου

Η περιοχή πρέπει να ελεγχθεί χρησιμοποιώντας κατάλληλο ανιχνευτή ψυκτικού μέσου πριν και κατά τη διάρκεια της εκτέλεσης της εργασίας, ώστε να διασφαλιστεί ότι ο χειριστής είναι ενήμερος για την παρουσία δυνητικά εύφλεκτης ατμόσφαιρας. Βεβαιωθείτε ότι ο εξοπλισμός ανίχνευσης διαρροών είναι κατάλληλος για χρήση με εύφλεκτα ψυκτικά μέσα, δηλαδή δεν προκαλεί σπινθήρες, είναι σωστά σφραγισμένος ή εγγενώς ασφαλής.

2.2.5 Παρουσία πυροσβεστήρων

Εάν πρόκειται να πραγματοποιηθεί οποιαδήποτε εργασία εν θερμώ στον ψυκτικό εξοπλισμό ή σε οποιοδήποτε μέρος που συνδέεται με αυτόν, θα πρέπει να υπάρχει άμεσα διαθέσιμος ο κατάλληλος πυροσβεστικός εξοπλισμός. Να έχετε πάντα έναν πυροσβεστήρα ξηρής σκόνης ή CO₂ κοντά στην περιοχή πλήρωσης.

2.2.6 Αποφυγή πηγών ανάφλεξης

Κανένας χειριστής που εκτελεί εργασία σε σύστημα ψύξης που περιλαμβάνει την έκθεση σωληνώσεων που περιέχουν ή έχουν περιείχαν εύφλεκτο ψυκτικό μέσο, δεν πρέπει να χρησιμοποιεί μια οποιαδήποτε εύφλεκτη πηγή κατά τρόπο ώστε να μπορεί να προκαλέσει πυρκαγιά ή έκρηξη. Όλες οι πιθανές εύφλεκτες πηγές, συμπεριλαμβανομένων των τσιγάρων, πρέπει να διατηρούνται αρκετά μακριά από το χώρο εγκατάστασης, επισκευής, απομάκρυνσης και διάθεσης, κατά τη διάρκεια του οποίου το εύφλεκτο ψυκτικό μπορεί να κυκλοφορήσει σε περιβάλλοντα χώρο. Πριν από την εκτέλεση εργασιών, πρέπει να ελέγξετε την περιοχή γύρω από τη συσκευή για να βεβαιωθείτε ότι δεν υπάρχουν εύφλεκτες ουσίες ή κίνδυνοι ανάφλεξης. Χρησιμοποιήστε σήμανση για απαγόρευση καπνίσματος.

2.2.7 Αεριζόμενη περιοχή

Βεβαιωθείτε ότι η περιοχή εγκατάστασης είναι υπαίθρια ή κατάλληλα αεριζόμενη πριν ξεκινήσει το σύστημα ή πριν την εκτέλεση οποιασδήποτε εργασίας εν θερμώ. Ο βαθμός αερισμού πρέπει να υπάρχει στη διάρκεια όλης της περιόδου κατά την οποία εκτελείται η επεξεργασία. Ο αερισμός θα πρέπει να μπορεί να εξαλείφει με ασφαλή τρόπο κάθε ψυκτικό που απελευθερώνεται και αν είναι δυνατό να φεύγει στην ατμόσφαιρα.

2.2.8 Έλεγχοι στον εξοπλισμό ψύξης

Όταν τα ηλεκτρικά εξαρτήματα αντικαθίστανται, πρέπει να είναι κατάλληλα για χρήση και να συμμορφώνονται με τις αναγραφόμενες προδιαγραφές. Πρέπει να τηρούνται πάντα οι κατευθυντήριες γραμμές του κατασκευαστή για τη συντήρηση και τη υποστήριξη. Σε περίπτωση αμφιβολίας, συμβουλευτείτε την τεχνική υπηρεσία του κατασκευαστή για βοήθεια.

Οι ακόλουθοι έλεγχοι πρέπει να διενεργούνται σε εγκαταστάσεις που χρησιμοποιούν εύφλεκτα ψυκτικά μέσα:

- Βεβαιωθείτε ότι το μέγεθος του φορτίου συμμορφώνεται με το μέγεθος του χώρου όπου είναι εγκατεστημένα τα εξαρτήματα που περιέχουν ψυκτικό μέσο.
- Το σύστημα και οι οπές εξαερισμού λειτουργούν σωστά και δεν εμποδίζονται.
- Εάν χρησιμοποιείτε κύκλωμα ψυκτικού, βεβαιωθείτε για την ύπαρξη του ψυκτικού μέσου στο δευτερεύων κύκλωμα.
- Βεβαιωθείτε ότι η σήμανση που εφαρμόζεται στο μηχάνημα εξακολουθεί να είναι ορατή και ευανάγνωστη. Οι σημάνσεις και σήματα που είναι δυσανάγνωστα πρέπει να διορθώνονται.

- Οι σωληνώσεις και τα εξαρτήματα ψύξης πρέπει να εγκαθίστανται σε θέση όπου είναι απίθανο να εκτεθούν σε οποιαδήποτε ουσία η οποία μπορεί να διαβρώσει τα εξαρτήματα που περιέχουν ψυκτικό μέσο, εκτός εάν τα εξαρτήματα αυτά αποτελούνται από υλικό εγγενώς ανθεκτικό στη διάβρωση ή προστατεύονται κατάλληλα.

2.2.9 Έλεγχοι επί των ηλεκτρικών συσκευών

Η επισκευή και συντήρηση των ηλεκτρικών εξαρτημάτων πρέπει να περιλαμβάνει αρχικούς ελέγχους ασφαλείας και διαδικασίες επιθεώρησης εξαρτημάτων. Εάν προκύψει κάποιο ελάττωμα που θα μπορούσε να υπονομεύσει την ασφάλεια, δεν πρέπει να τροφοδοτείται ηλεκτρικά το κύκλωμα μέχρι να επιλυθεί σωστά. Χρησιμοποιήστε μια κατάλληλη προσωρινή λύση εάν το ελάττωμα δεν μπορεί να επιλυθεί αμέσως αλλά πρέπει να συνεχίσετε τη λειτουργία. Η κατάσταση αυτή πρέπει να αναφερθεί στον ιδιοκτήτη του εξοπλισμού, ώστε να ενημερωθούν όλα τα μέρη.

Οι αρχικοί έλεγχοι ασφαλείας περιλαμβάνουν τα εξής:

- Βεβαιωθείτε ότι οι πυκνωτές έχουν αποφορτιστεί: αυτός ο έλεγχος πρέπει να εκτελείται σε ασφαλή λειτουργία για να αποφευχθούν οι σπινθήρες.
- Βεβαιωθείτε ότι τα ηλεκτρικά εξαρτήματα και η καλωδίωση υπό τάση δεν είναι εκτεθειμένα κατά τη διάρκεια της φόρτισης, της αποκατάστασης ή της αποστράγγισης του συστήματος.
- Βεβαιωθείτε ότι η γείωση είναι συνεχής.

3. ΠΕΡΙΓΡΑΦΗ ΣΥΣΚΕΥΗΣ

3.1. ΟΨΕΙΣ

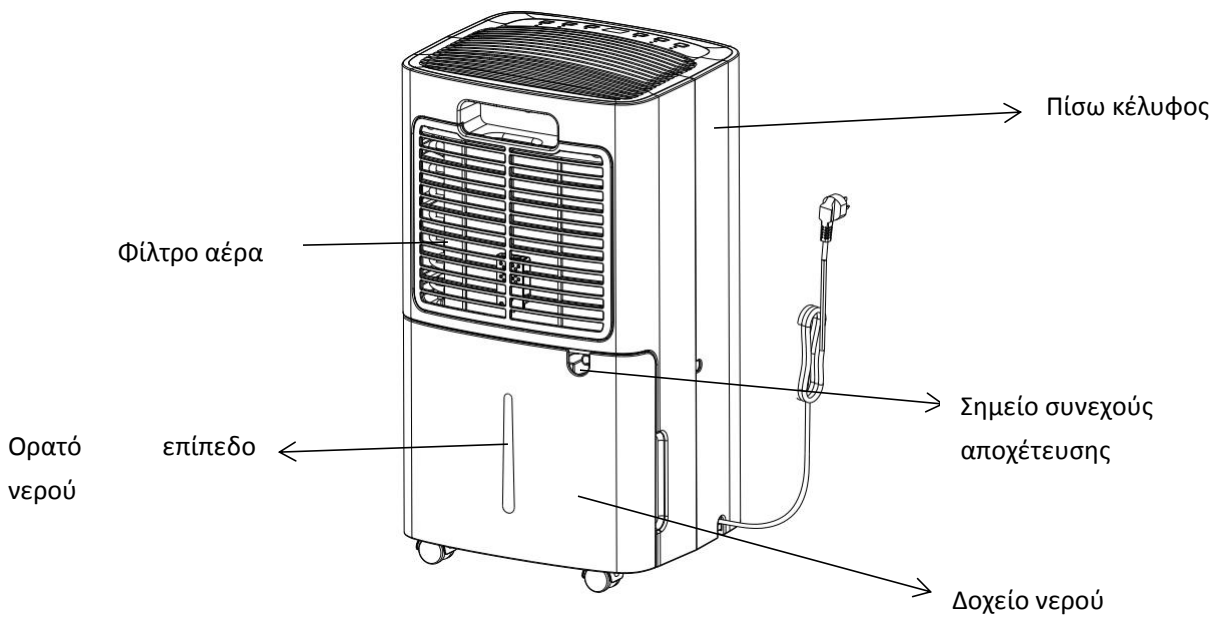
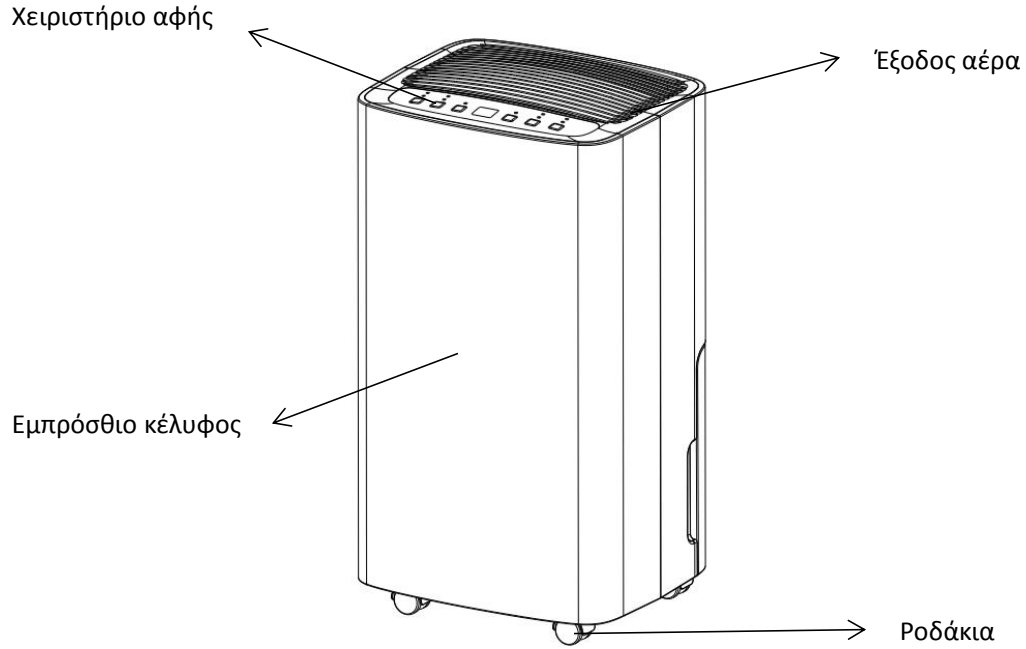

3.2 ΧΑΡΑΚΤΗΡΙΣΤΙΚΑ

- Ισχυρή αφαίρεση υγρασίας (μέχρι 12L/ημέρα αφύγρανσης)
- Οθόνη ένδειξης υγρασίας δείχνει την τρέχουσα υγρασία του αέρα
- Αυτόματη λειτουργία ρυθμίζει αυτόματα τα επίπεδα υγρασίας
- Ένας χρονοδιακόπτης για να ρυθμίσετε το χρόνο της λειτουργίας
- Αφαιρεί αποτελεσματικά υγρασία, σκόνη από τον αέρα
- Χαμηλή ισχύς κατανάλωση-ενεργειακά αποδοτική
- Ο ήσυχος ανεμιστήρας έχει δύο ρυθμίσεις ταχύτητας
- Αυτόματη απόψυξη σε χαμηλή θερμοκρασία
- Αυτόματη απενεργοποίηση/αυτόματη επανεκκίνηση
- Ηλεκτρονικός έλεγχος
- Λειτουργία στεγνώματος ρούχων
- Συνεχής αποστράγγιση ή δεξαμενή νερού 2L

3.3 ΤΕΧΝΙΚΑ ΧΑΡΑΚΤΗΡΙΣΤΙΚΑ

MODEL	HUMIFIX ECON PURE / OL12-BD023A
Ικανότητα αφύγρανσης	12L/ημέρα (30°C, 80%)
Παροχή ρεύματος	AC220-240V/50Hz
Μέγιστη κατανάλωση ενέργειας	185W/1A
Θόρυβος	≤36dB(A)
Χωρητικότητα δοχείου	2.0L
Μέγιστο φορτίο ψυκτικού μέσου	R290/55g
Καθαρό βάρος	10kg
Μέγιστη πίεση	Άνω πλευρά : 3.2MPa, Κάτω πλευρά :0.7MPa
Ελάχιστος χώρος για λειτουργία	4 m ² (επιφάνεια δαπέδου)
Διαστάσεις	255*220*460(mm)
Τύπος σύνδεσης, τάση & ασφάλεια	T-Τυρ, AC 250V, 3.15A

4. ΕΓΚΑΤΑΣΤΑΣΗ

4.1 ΤΟΠΟΘΕΤΗΣΗ

1. Τοποθετήστε τη μονάδα σε μια σταθερή επιφάνεια σε μια περιοχή με τουλάχιστον 30 εκατοστά ελεύθερου χώρου γύρω της, ώστε να επιτρέπεται η σωστή κυκλοφορία του αέρα.
2. Μην εγκαθιστάτε ποτέ τη μονάδα όπου θα μπορούσε να υπόκειται σε:
 - a. πηγές θερμότητας όπως θερμαντικά σώματα, μετρητές θερμότητας, σόμπες ή άλλα προϊόντα που παράγουν θερμότητα.
 - b. Σε μια περιοχή όπου το λάδι ή το νερό μπορεί να πιτσιλιστεί
 - c. Σε άμεσο ηλιακό φως
 - d. Σε χώρο με μηχανικές δονήσεις ή κραδασμούς
 - e. Σε χώρο με υπερβολική σκόνη έλλειψη εξαερισμού, όπως ντουλάπι ή βιβλιοθήκη
 - f. Σε μη επίπεδη επιφάνεια

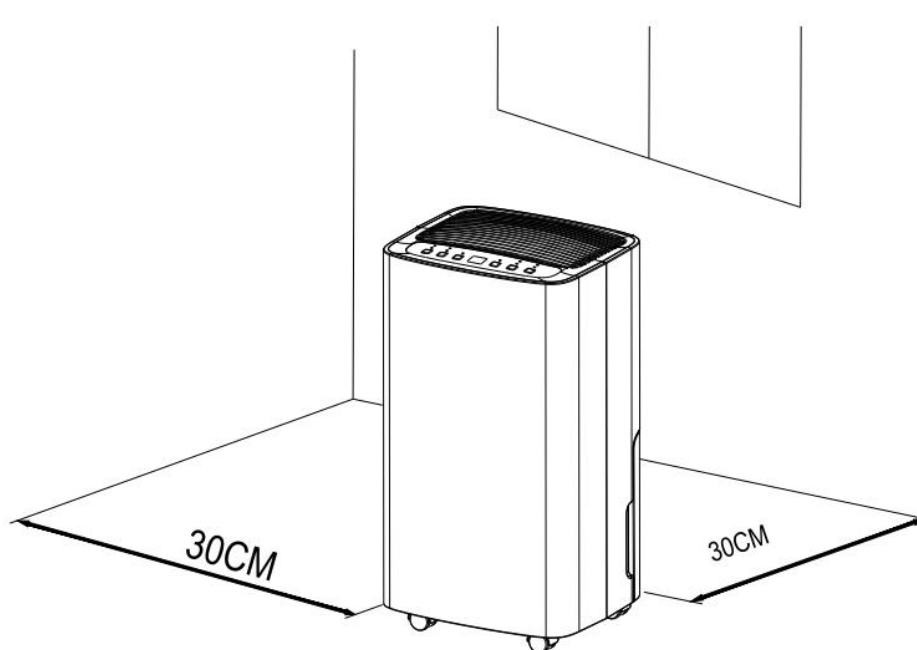

ΠΡΟΕΙΔΟΠΟΙΗΣΗ

Τοποθετήστε τη μονάδα σε δωμάτια που υπερβαίνουν τα 4 τ.μ.

Μην εγκαθιστάτε τη μονάδα σε μέρος που μπορεί να διαρρεύσει εύφλεκτο αέριο.



ΣΗΜΕΙΩΣΗ

Ο κατασκευαστής μπορεί να παρέχει άλλο κατάλληλο παράδειγμα ή μπορεί να παρέχει πρόσθετες πληροφορίες σχετικά με την οσμή του ψυκτικού μέσου.

4.2 ΛΕΙΤΟΥΡΓΙΑ ΤΗΣ ΣΥΣΚΕΥΗΣ ΜΕ ΑΣΦΑΛΕΙΑ

- Ελέγξτε τη συσκευή μετά την αφαίρεση συσκευασίας για ζημιές ή γρατζουνιές.
- Λειτουργία της μονάδας σε θερμοκρασία περιβάλλοντος από 5°C έως 35°C.
- Μην χρησιμοποιείτε τη συσκευή στην ύπαιθρο. Αυτός ο αφυγραντήρας προορίζεται μόνο για εσωτερικές οικιακές εφαρμογές.
- Μην λειτουργείτε τη συσκευή σε κοντινή απόσταση από τοίχους, κουρτίνες ή άλλα αντικείμενα που μπορεί να μπλοκάρουν την είσοδο και έξοδο αέρα.
- Διατηρήστε την είσοδο και την έξοδο του αέρα χωρίς εμπόδια.
- Ρύθμιση του εκτροπέα αέρα (αν υπάρχει) σε ανοδική κατεύθυνση πριν από την εκκίνηση.
- Εάν δοθεί μεγαλύτερη κλίση από 45°, αφήστε τη μονάδα να επανέλθει σε όρθια θέση για τουλάχιστον 24 ώρες πριν από την εκκίνηση.
- Διατηρήστε τις πόρτες και τα παράθυρα κλειστά για καλύτερη εξοικονόμηση ενέργειας.
- Μην χειρίζεστε ή αποθηκεύετε τη μονάδα σε άμεσο ηλιακό φως ή βροχή.
- Είναι φυσιολογικό για την έξοδο του αέρα να είναι ζεστή αν την αγγίξετε μετά από συνεχή λειτουργία σε ζεστές ημέρες.
- Αδειάστε το δοχείο νερού πριν μετακινήσετε τη συσκευή.
- Βεβαιωθείτε ότι η δεξαμενή νερού είναι σωστά τοποθετημένη διαφορετικά η μονάδα δεν θα λειτουργεί σωστά.
- Ο αφυγραντήρας ξεκινά στη λειτουργία που επιλέχθηκε κατά την τελευταία χρήση της μονάδας.
- Ο αφυγραντήρας αρχίζει την αφύγρανση εάν η υγρασία του δωματίου είναι 3% υψηλότερη από την επιλεγμένη υγρασία.
- Υπάρχει μια προστατευτική χρονική καθυστέρηση 3 λεπτών για τη λειτουργία του συμπιεστή. Περιμένετε 3 λεπτά πριν ον αφυγραντήρας επανέλθει σε λειτουργία αφύγρανσης.

5.1 ΧΕΙΡΙΣΤΗΡΙΟ

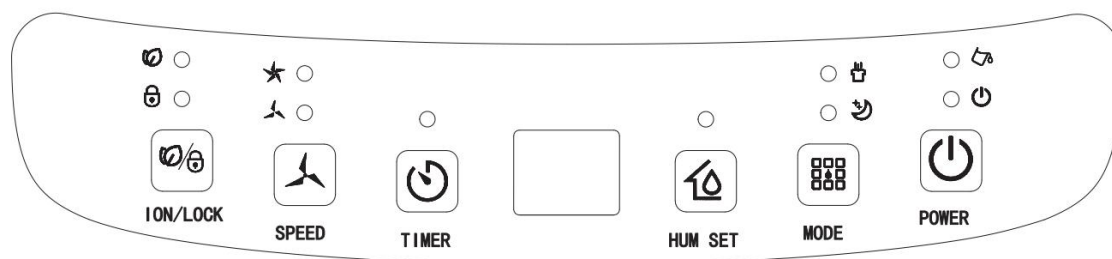

Power – Ενεργοποίηση λειτουργίας

Στην κατάσταση αναμονής, πατήστε το κουμπί τροφοδοσίας για να ενεργοποιήσετε τη συσκευή, η ενδεικτική λυχνία λειτουργίας ανάβει και η προεπιλεγμένη ταχύτητα του ανεμιστήρα είναι υψηλή και η προεπιλεγμένη υγρασία είναι 50%. Στην κατάσταση ενεργοποίησης, πατήστε το κουμπί τροφοδοσίας για να απενεργοποιήσετε, η ενδεικτική λυχνία λειτουργίας σβήνει και ο συμπιεστής σταματά αμέσως και, στη συνέχεια, ο ανεμιστήρας τερματίζει τη λειτουργία του μετά από καθυστέρηση 30 δευτερολέπτων.



Mode - Λειτουργίες

Αυτόματη λειτουργία - συνεχής λειτουργία αφύγρανσης - κύκλος λειτουργίας ύπνου, πατήστε μία φορά για να αλλάξετε τη λειτουργία από τη μία στην άλλη, η αντίστοιχη φωτεινή ένδειξη ανάβει.

• Auto mode – Αυτόματη λειτουργία

Όταν η υγρασία του περιβάλλοντος \geq ρύθμιση υγρασίας + 3%, ο ανεμιστήρας αρχίζει να λειτουργεί και ο συμπιεστής αρχίζει να λειτουργεί μετά από 3 δευτερόλεπτα. Όταν η υγρασία του περιβάλλοντος \leq ρυθμισμένη υγρασία-3%, ο συμπιεστής σταματά να λειτουργεί και ο ανεμιστήρας σταματά να λειτουργεί μετά από καθυστέρηση 30 δευτερολέπτων. Η ταχύτητα του ανεμιστήρα και η υγρασία μπορούν να προσαρμοστούν όταν έχει επιλεγθεί αυτόματη λειτουργία – auto mode.

• Continuously drying mode - Λειτουργία συνεχούς αφύγρανσης

Η συσκευή συνεχίζει να λειτουργεί, αλλά η υγρασία δεν μπορεί να προσαρμοστεί.

• Sleeping mode - Λειτουργία ύπνου

Πιέστε το κουμπί επιλογής της λειτουργίας, το κουμπί ανάβει και ξεκινά η λειτουργία ύπνου. Μετά από μη λειτουργία για 10 δευτερόλεπτα, όλες οι ενδείξεις σκοτεινιάζουν σταδιακά και η ταχύτητα του ανεμιστήρα μετατρέπεται αυτόματα από υψηλή σε χαμηλή. Αγγίξτε οποιοδήποτε κουμπί για να επανέλθουν οι ενδείξεις. Πιέστε ξανά το κουμπί sleep για να τερματίσετε τη λειτουργία ύπνου.

Όταν η υγρασία του περιβάλλοντος $\leq 57\%$, ο συμπιεστής σταματά να λειτουργεί και ο ανεμιστήρας τερματίζει τη λειτουργία του μετά από καθυστέρηση 30 δευτερολέπτων.

Όταν η υγρασία του περιβάλλοντος $\geq 63\%$, ο ανεμιστήρας αρχίζει να λειτουργεί και ο συμπιεστής αρχίζει να λειτουργεί μετά από 3 δευτερόλεπτα.

Η ταχύτητα του ανεμιστήρα και η υγρασία δεν μπορούν να προσαρμοστούν όταν έχει επιλεγεί η λειτουργία ύπνου.



Timer - Χρονοδιακόπτης

Πατήστε το κουμπί του χρονοδιακόπτη για να ορίσετε τη λειτουργία χρονισμού 0-24 ωρών. Το διάστημα είναι 1 ώρα. Κάθε φορά που πατάτε αυτό το κουμπί, η τιμή αυξάνεται 1 ώρα και στη συνέχεια, η αντίστοιχη τιμή χρονισμού εμφανίζεται στην οθόνη. Η επιλογή ρύθμισης είναι "00" για να ακυρώσετε τη λειτουργία του χρονοδιακόπτη. Η φωτεινή ένδειξη σβήνει. Μετά τη ρύθμιση και την ολοκλήρωση του χρονισμού, η λυχνία LED χρονομέτρησης είναι αναμμένη κατά τη διάρκεια του χρονισμού. Μετά την πάροδο του χρόνου που έχει επιλεγεί στο χρονοδιακόπτη, η λυχνία LED του χρονοδιακόπτη απενεργοποιείται αυτόματα.

Στην κατάσταση λειτουργίας, ρυθμίστε την ώρα απενεργοποίησης της συσκευής..

Σε κατάσταση αναμονής, ρυθμίστε την ώρα ενεργοποίησης της συσκευής.



Humidity set – Ρύθμιση υγρασίας

Πιέστε το κουμπί επιλογής υγρασίας για να ελέγξετε την τρέχουσα υγρασία του περιβάλλοντος, αγγίξτε ξανά αυτό το κουμπί και μπορείτε να ρυθμίσετε την υγρασία.

Το εύρος της ρύθμισης υγρασίας είναι

30%-35%-40%-45%-50%-55%-60%-65%-70%-75%-80%. Μετά 3 δευτερόλεπτα,

το σύστημα επιβεβαιώνει την επιλεγμένη τιμή και, στη συνέχεια, το μηχάνημα εξέρχεται από την κατάσταση ρύθμισης και εμφανίζει την τρέχουσα υγρασία. Στη λειτουργία στεγνώματος ρούχων, η υγρασία στόχος δεν μπορεί να αλλάξει.

Πιέστε παρατεταμένα το κουμπί υγρασίας για 3 δευτερόλεπτα για να εμφανίσετε την τρέχουσα θερμοκρασία περιβάλλοντος.



Speed-Επιλογή ταχυτήτων

Υψηλός ταχύτητα αέρα-χαμηλή ταχύτητα αέρα, πατήστε το κουμπί μία φορά για να αλλάξετε και, στη συνέχεια, η αντίστοιχη ενδεικτική λυχνία ανάβει. Σε λειτουργία συνεχούς αφύγρανσης λειτουργία, σε λειτουργία ύπνου και σε περίοδο απόψυξης, η ταχύτητα του αέρα δεν μπορεί να αλλάξει.



Ion/ child lock - Λειτουργία Ιονισμού/Κλειδώμα για παιδιά

Πατήστε παρατεταμένα το πλήκτρο για 3 δευτερόλεπτα για να ενεργοποιήσετε ή να απενεργοποιήσετε τη λειτουργία κλειδώματος για παιδιά. Πιέστε αυτό το πλήκτρο για να ενεργοποιήσετε /απενεργοποιήσετε την λειτουργία ιονισμού.

Προειδοποίηση πλήρους δεξαμενής νερού

Φωτεινή ένδειξη γεμάτου δοχείου νερού

- Όταν η δεξαμενή είναι πλήρης για 5 δευτερόλεπτα, ενεργοποιεί τη ειδοποίηση. Η ένδειξη της δεξαμενής νερού γίνεται κόκκινη και η μονάδα βουίζει για 5 φορές.

Απαλοιφή της ειδοποίησης

- Όταν το βουητό είναι ενεργό, πατήστε οποιοδήποτε κουμπί για να το σταματήσετε. Ο συμπιεστής, ο ανεμιστήρας κλείνουν και όλες οι λειτουργίες διακόπτονται μέχρι η δεξαμενή να αδειάσει και να επανέλθει στη σωστή της θέση.

5.2 ΑΠΟΧΕΤΕΥΣΗ

Υπάρχουν δύο τρόποι απομάκρυνσης του νερού που συλλέγεται από τη μονάδα.

A. Χειροκίνητη αποστράγγιση: Αδειάστε το δοχείο νερού χειροκίνητα.

B. συνεχής αποστράγγιση: Χρησιμοποιήστε τη βαρύτητα για να στραγγίζετε το νερό συμπυκνωμάτων συνδέοντας ένα σωλήνα αποστράγγισης.

5.2.1 ΑΔΕΙΑΣΜΑ ΤΟΥ ΔΟΧΕΙΟΥ ΝΕΡΟΥ

Η δεξαμενή νερού που είναι ενσωματωμένη στη μονάδα θα γεμίσει και θα διακόψει τη λειτουργία της τη μονάδας μόλις γεμίσει. Η συσκευή θα λειτουργήσει ξανά μόλις αδειάσετε το δοχείο νερού και αυτό εγκατασταθεί σωστά.

- Όταν η δεξαμενή είναι γεμάτη , η μονάδα θα κάνει ένα βουητό ήχο, και η φωτεινή ένδειξη "γεμάτη νερό " θα ανάψει.
- Πατήστε το κουμπί POWER για να απενεργοποιήσετε τη μονάδα.
- Τραβήξτε το δοχείο νερού και απλά σύρετε έξω από το σώμα του αφυγραντήρα.
- Αδειάστε το νερό σε μια περιοχή με αποχέτευση ή έξω.
- Καθαρίστε το εσωτερικό της δεξαμενής καθώς και το εξωτερικό. Επανατοποθετήστε την άδεια δεξαμενή πίσω στη μονάδα.
- Πατήστε το κουμπί POWER για να συνεχίσετε τη λειτουργία.
- Εάν η φωτεινή ένδειξη γεμάτου νερού δεν σβήνει, ελέγξτε ότι το φλοτέρ είναι σωστά στη θέση του.

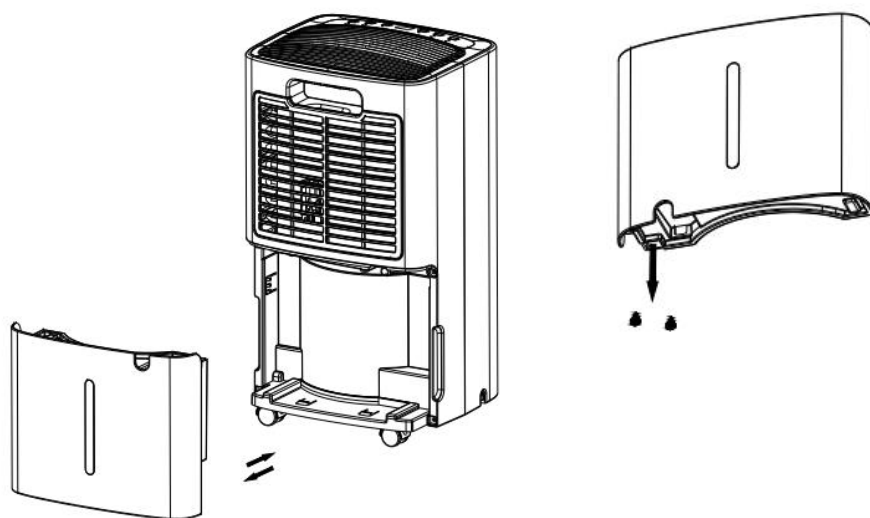

5.2.2 ΣΥΝΕΧΗΣ ΑΦΥΓΡΑΝΣΗ

Για συνεχή λειτουργία αφύγρανσης ή αφύγρανση χωρίς παρακολούθηση, συνδέστε το συνημμένο σωλήνα αποστράγγισης στη μονάδα. Το νερό από τα συμπυκνώματα μπορεί να ρέει αυτόματα σε έναν κουβά ή να στραγγίζει από τη βαρύτητα.

- Ρυθμίστε τη μονάδα σε οριζόντια και σταθερή θέση.
- Απενεργοποιήστε τη μονάδα πριν από τη λειτουργία.

Αφαιρέστε το πώμα της εξόδου νερού και φυλάξτε το σε ασφαλές μέρος.

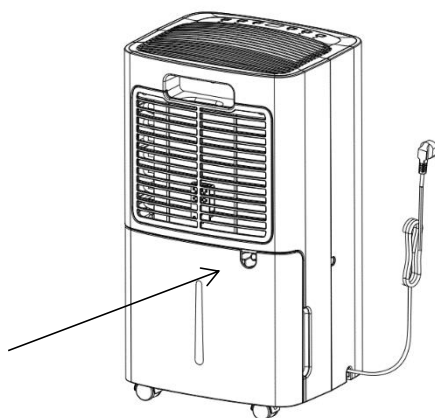

- Στερεώστε με ασφάλεια και σωστά το σωλήνα αποστράγγισης και βεβαιωθείτε ότι δεν είναι έχει τσακίσει και δεν είναι βουλωμένος.
- Τοποθετήστε την άκρη του σωλήνα πάνω από μια αποχέτευση ή ένα κουβά και βεβαιωθείτε ότι το νερό μπορεί να ρέει ελεύθερα

Μην βυθίζετε το άκρο του εύκαμπτου σωλήνα στο νερό. αλλιώς μπορεί να προκαλέσει μπλοκάρει η αποχέτευση.

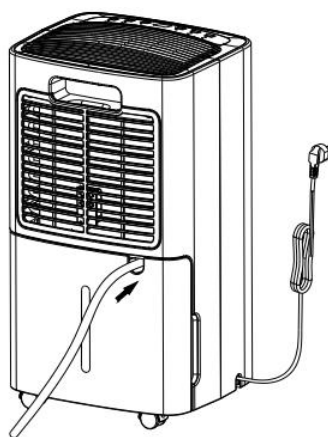

Για να αποφύγετε τη διαρροή νερού:

- Καθώς η αρνητική πίεση του δοχείου αποστράγγισης συμπυκνωμάτων είναι μεγάλη, γείρετε το σωλήνα αποστράγγισης προς τα κάτω προς το πάτωμα. Είναι σκόπιμο ο βαθμός κλίσης να υπερβαίνει τις 20 μοίρες.

Ισιώστε το λάστιχο για να αποφύγετε παγίδευση του νερού.

6. ΣΥΝΤΗΡΗΣΗ

6.1 ΚΑΘΑΡΙΣΜΟΣ ΤΟΥ ΦΙΛΤΡΟΥ ΑΕΡΑ (κάθε δύο εβδομάδες)

Η σκόνη συλλέγεται στο φίλτρο και περιορίζει τη ροή του αέρα. Η περιορισμένη ροή αέρα μειώνει την αποδοτικότητα του συστήματος και εάν μπλοκαριστεί η παροχή αέρα μπορεί να προκληθεί βλάβη στη μονάδα.

Το φίλτρο αέρα απαιτεί τακτικό καθαρισμό. Το φίλτρο αέρα είναι αφαιρούμενο για εύκολο καθαρισμό. Μην λειτουργείτε τη μονάδα χωρίς φίλτρο αέρα γιατί ο εξατμιστής μπορεί να έχει μολυνθεί.

1. Αφαιρέστε το φίλτρο από το πλαίσιο και βγάλτε το φίλτρο.

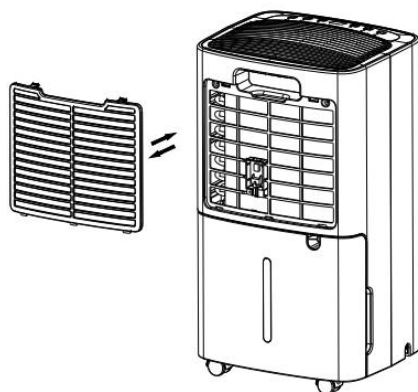

2. Χρησιμοποιήστε μια ηλεκτρική σκούπα για να απορροφήσετε απαλά τη σκόνη από στην επιφάνεια. Εάν το φίλτρο είναι πολύ βρώμικο, πλύνετε το με νερό και ένα μαλακό απορρυπαντικό και στεγνώστε το καλά μετά.

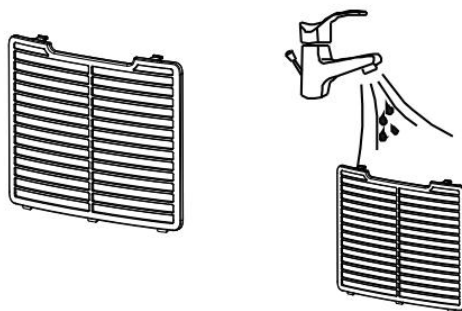

1. Βάλτε πίσω το φίλτρο στη θέση του

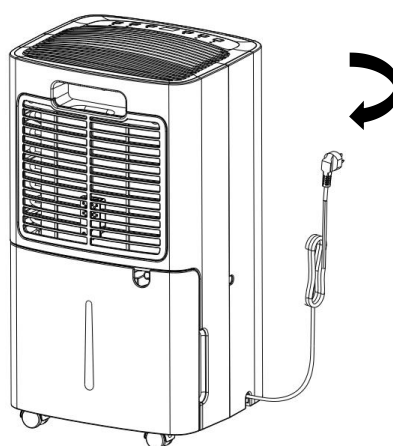

7.ΕΠΙΛΥΣΗ ΠΡΟΒΛΗΜΑΤΩΝ

7.1 ΘΕΡΜΟΚΡΑΣΙΑ ΛΕΙΤΟΥΡΓΙΑΣ

Όταν $5^{\circ}\text{C} \leq$ θερμοκρασία περιβάλλοντος $\leq 35^{\circ}\text{C}$, δηλαδή όταν η θερμοκρασία περιβάλλοντος είναι χαμηλότερη ή υψηλότερη από τη θερμοκρασία λειτουργίας, ο αφυγραντήρας σταματά.

Όταν $5^{\circ}\text{C} \leq$ θερμοκρασία περιβάλλοντος $\leq 16^{\circ}\text{C}$, ο συμπιεστής κάνει αυτόματα απόψυξη κατά διαστήματα. Κατά τη διάρκεια της απόψυξης, ο συμπιεστής σταματά και ο ανεμιστήρας συνεχίζει να λειτουργεί.

7.2 ΠΡΙΝ ΚΑΛΕΣΤΕ ΤΟ SERVICE

Πριν από επικοινωνία με το τμήμα τεχνικής υποστήριξης, ελέγξτε τη λίστα προβλημάτων που περιλαμβάνει κοινά περιστατικά που δεν είναι αποτέλεσμα ενός ελαττώματος στην κατασκευή ή στα εξαρτήματα.

Πρόβλημα	Πιθανή αιτία	Λύση
Η συσκευή δεν λειτουργεί	Ίσως έχει αποσυνδεθεί το καλώδιο παροχής από την πρίζα;	Συνδέστε το καλώδιο παροχής σε πρίζα με τάση
	Ίσως η ενδεικτική λυχνία γεμάτου δοχείου αναβοσβήνει; (Το δοχείο είναι γεμάτο νερό ή είναι σε λάθος θέση)	Αδειάστε το νερό από το δοχείο και τοποθετείστε το δοχείο ξανά στη θέση του
	Ίσως η θερμοκρασία του χώρου είναι πάνω από 35°C ή κάτω από 5°C	Το σύστημα προστασίας είναι ενεργοποιημένο και η συσκευή δεν μπορεί να ξεκινήσει.
	Ο χρονοδιακόπτης είναι ενεργοποιημένος	Απενεργοποιήστε τον χρονοδιακόπτη.
Κακή λειτουργία	Ίσως το φίλτρο είναι βουλωμένο	Καθαρίστε το φίλτρο αέρα
	Ίσως εμποδίζεται η είσοδος ή η έξοδος αέρα από τη συσκευή	Αφαιρέστε το εμπόδιο από τον είσοδο ή την έξοδο αέρα.
Δεν βγαίνει αέρας	Ίσως το φίλτρο είναι βουλωμένο	Καθαρίστε το φίλτρο αέρα
Θορυβώδης λειτουργία	Ίσως η συσκευή είναι ασταθής ή τοποθετημένη σε κλίση	Μετακινήστε τη συσκευή σε μια σταθερή, ανθεκτική θέση.
	Ίσως το φίλτρο είναι βουλωμένο	Καθαρίστε το φίλτρο αέρα
E2	Humidity sensor problem Πρόβλημα στο αισθητήρα υγρασίας	Χρειάζεται αντικατάσταση ο αισθητήρας υγρασίας
LO	Υγρασία χώρου κάτω του 20%	Ο αφυγραντήρας διακόπτει τη λειτουργία του για αυτοπροστασία
HI	Υγρασία χώρου άνω του 90%	
CL	Προστασία από χαμηλή θερμοκρασία, η θερμοκρασία περιβάλλοντος είναι <5°C	
CH	Προστασία από υψηλή θερμοκρασία, η θερμοκρασία περιβάλλοντος είναι >35°C	

8.1 ΑΠΟΘΗΚΕΥΣΗ

Μακροπρόθεσμη αποθήκευση - Εάν δεν θα χρησιμοποιείτε τη μονάδα για παρατεταμένο χρονικό διάστημα (περισσότερο από λίγες εβδομάδες), είναι καλύτερο να καθαρίσετε τη μονάδα και να τη στεγνώσετε εντελώς. Παρακαλούμε αποθηκεύστε τη μονάδα σύμφωνα με τα παρακάτω βήματα:

1. Πατήστε το κουμπί τροφοδοσίας για να την απενεργοποιήσετε και αποσυνδέστε τη μονάδα από το ρεύμα.
2. Στραγγίστε το υπόλοιπο νερό από τη μονάδα.
3. Καθαρίστε το φίλτρο και αφήστε το φίλτρο να στεγνώσει πλήρως σε μια σκιασμένη περιοχή.
4. Συλλέξτε το καλώδιο τροφοδοσίας στο δοχείο νερού.
5. Εγκαταστήστε ξανά το φίλτρο στη θέση του.
6. Η μονάδα πρέπει να φυλάσσεται σε όρθια θέση κατά την αποθήκευση.
7. Αποθήκευση της συσκευής σε χώρο με εξαερισμό, ξηρό χωρίς διαβρωτικά αέρια και σε ασφαλή εσωτερικό χώρο.

ΠΡΟΣΟΧΗ:

Ο εξατμιστής μέσα στο μηχάνημα πρέπει να στεγνώσει πριν η μονάδα συσκευαστεί για να αποφευχθεί η φθορά των συστατικών και η δημιουργία μούχλας. Αποσυνδέστε τη μονάδα και τοποθετήστε την σε ξηρό ανοιχτό χώρο για μέρες για να την στεγνώσετε. Ένας άλλος τρόπος για να στεγνώσει η μονάδα είναι να ρυθμίσετε στη συσκευή το επίπεδο υγρασίας 5% μεγαλύτερο από την υγρασία του περιβάλλοντος για να αναγκάσετε τον ανεμιστήρα να στεγνώσει τον εξατμιστή για μερικές ώρες.

8.2 ΔΙΑΘΕΣΗ - ΑΝΑΚΥΚΛΩΣΗ

ΠΡΟΕΙΔΟΠΟΙΗΣΗ!!

Απαγορεύεται αυστηρά η απελευθέρωση ψυκτικού στην ατμόσφαιρα!

Μην απορρίπτετε τις ηλεκτρικές συσκευές ως μη ταξινομημένα αστικά απόβλητα, χρησιμοποιήστε χωριστές εγκαταστάσεις περισυλλογής. Επικοινωνήστε με την τοπικές αρχές σας για πληροφορίες σχετικά με τα διαθέσιμα συστήματα περισυλλογής. Εάν οι ηλεκτρικές συσκευές απορρίπτονται σε χώρους υγειονομικής ταφής ή χωματερές, επικίνδυνες ουσίες μπορούν να διαρρεύσουν στα υπόγεια ύδατα και να μπαίνουν στην τροφική αλυσίδα, καταστρέφοντας την υγεία και την ευεξία σας



ΕΙΣΑΓΕΤΑΙ ΑΠΟ

KARANT A.B.E.E., Φαλήρου 5, 185 43 ΠΕΙΡΑΙΑΣ

T.2104212350, 2104212351, F.2104200036, service@carad.gr , www.carad.gr